

14.12.2022.77.10.002

Перв. примен.

Справ. №

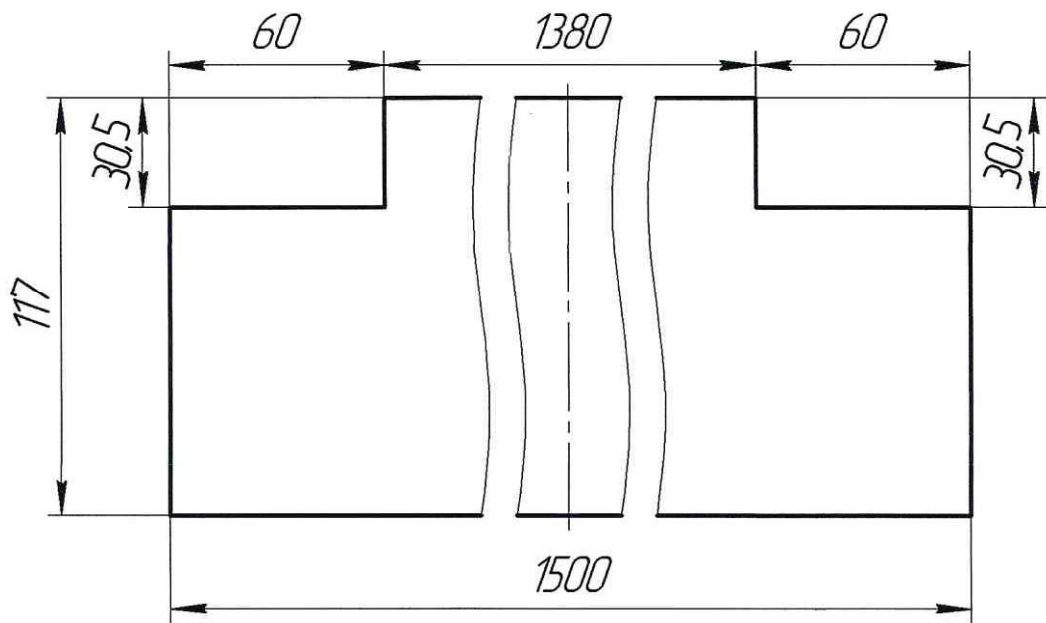
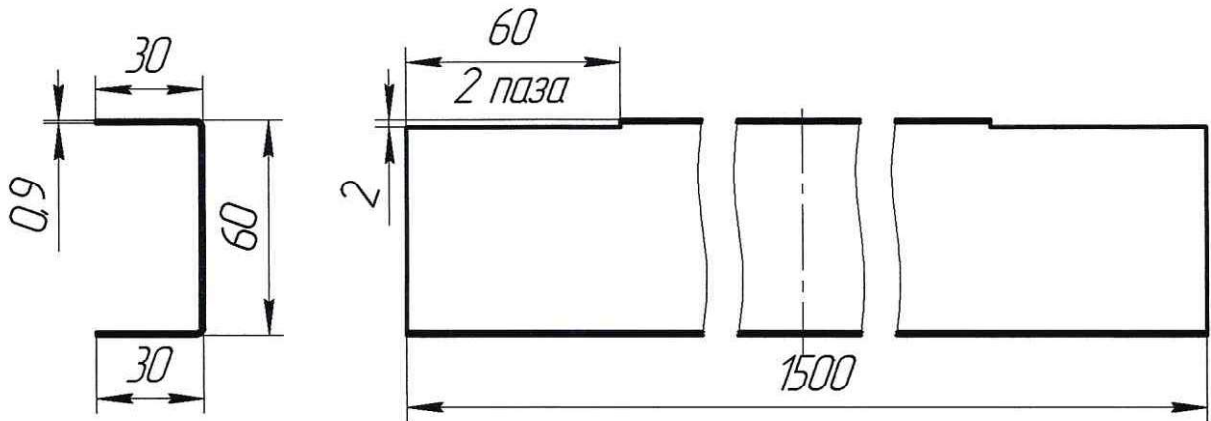

Подп. и дата

Инд. № дробл.

Взам. инв. №

Подп. и дата

Инд. № подл.

14.12.2022.77.10.002

Изм.	Лист	№ докум.	Подп.	Дата
Разраб.				
Пров.				
Т.контр.				
И.контр.				
Утв.				

Перекладина

Лист	Масса	Масштаб
	1,22	1:2
Лист	Листов	1

08042023.77.20.001

Перв. примен.

Справ. №

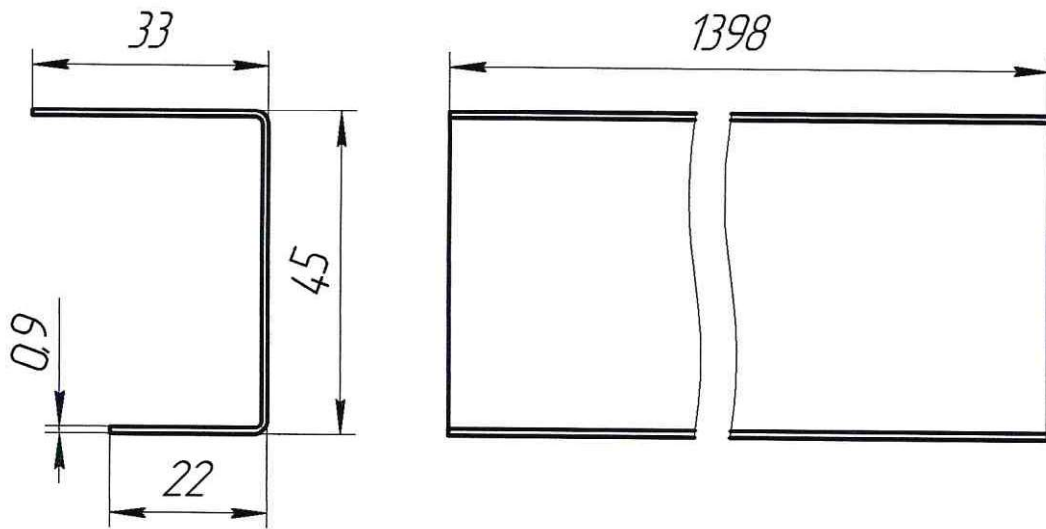

1398

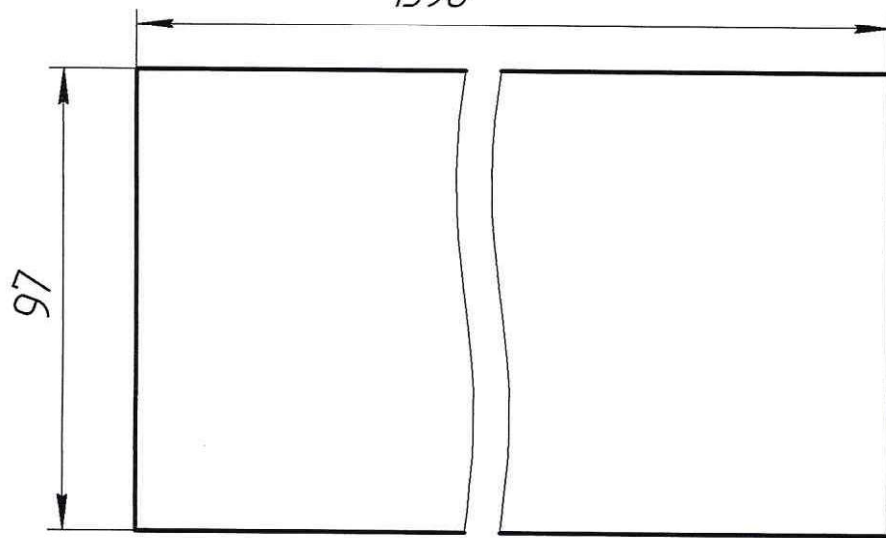

Подп. и дата

Изм. №

Взам. инв. №

Подп. и дата

Инд. № подл.

Изм.	Лист	№ докум.	Подп.	Дата
Разраб.				
Проб.				
Т.контр.				
Н.контр.				
Утв.				

08042023.77.20.001

Стойка

Лит.	Масса	Масштаб
	0,96	1:1
Лист	Листов	1

0804.2023.77.10.000

Инв. № подл.	Подл. и дата	Взам. инв. №	Инв. № д/цкл	Подл. и дата	Справ. №	Перв. примен.
--------------	--------------	--------------	--------------	--------------	----------	---------------

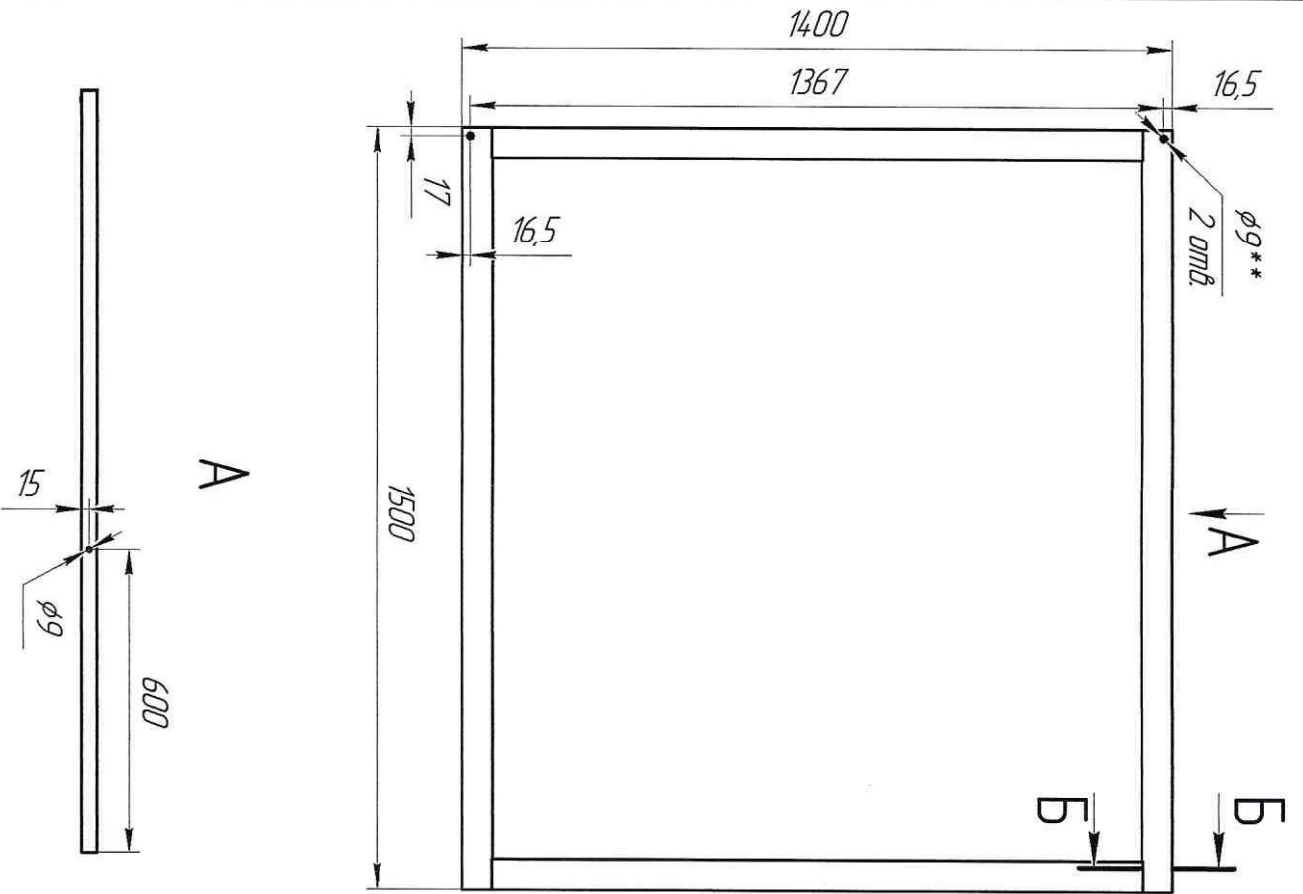

1 **Размер уточнить по гайке-защелке

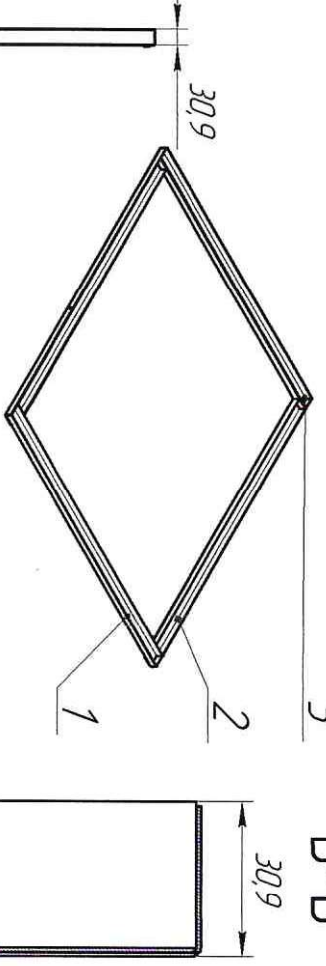

5 Б-Б

Формат	Зона	Поз.	Обозначение	Наименование	Кол.	Примечание
		44	1	0804.2023.77.10.001	Стойка	2
		44	2	14.12.2022.77.10.002	Переключатель	2
				Прочие изделия		
		5		Гайка защелка М6	2	
0804.2023.77.10.000						
РАМА						
Изм.	Лист	№ докум.	Подп.	Дата	Лист	Масса
						4,76
Исполн.	Упр.				Листов	1-110
					1	

Инв. № подл.	Подл. и дата	Взам. инв. №	Инв. № дцкл.	Подл. и дата

Справ. №	Перв. примен.

0804.2023.11.000

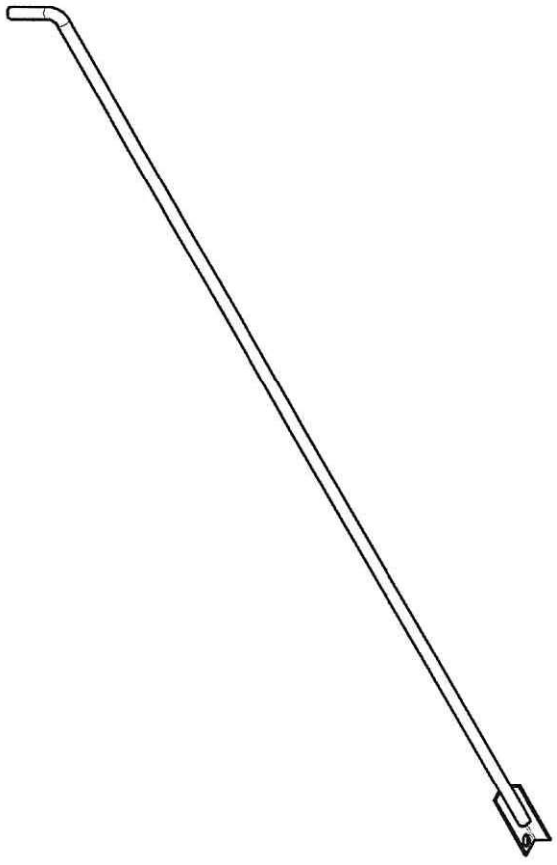
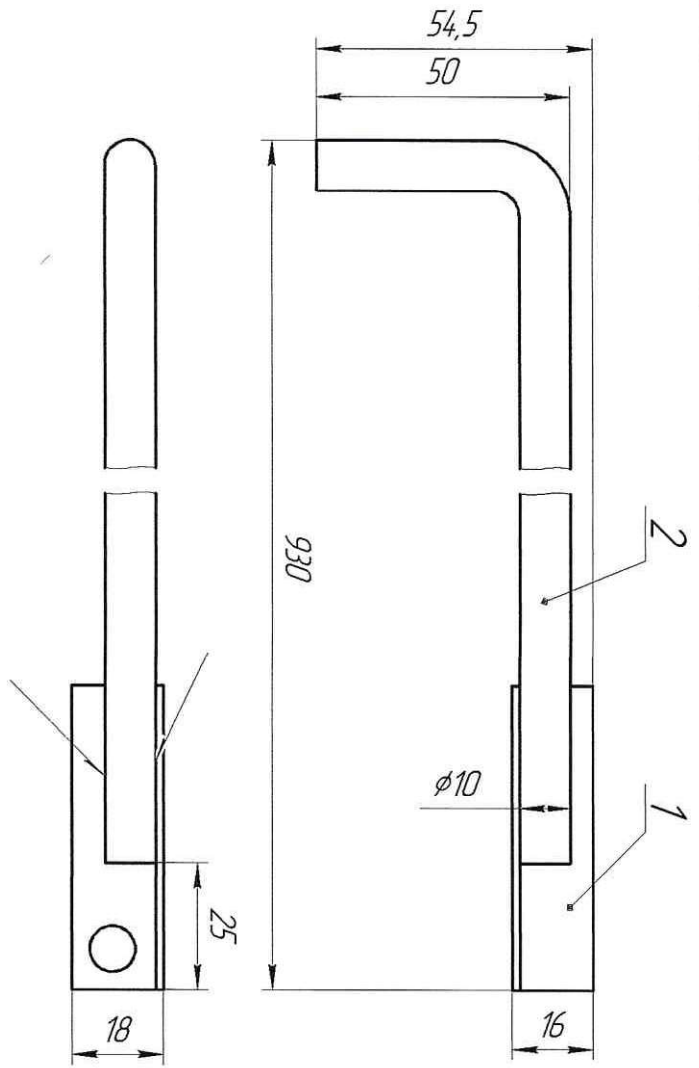

Формат	Зона	Поз.	Обозначение	Наименование	Кол.	Примечание
		1	0804.2023.11.001	Узелок	1	
		2	0804.2023.11.002	Пруток	1	
0804.2023.11.000						
Сторонняя планка				Лин.	Масштаб	Число листов
Углы				Лист	06	1:1
Точность				Лист		1
Начало				Лист		
Конец				Лист		
Итого				Лист		

Копировать

Формат А3

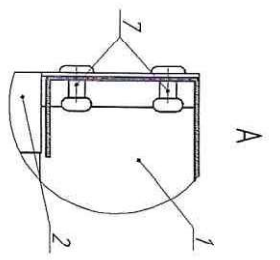
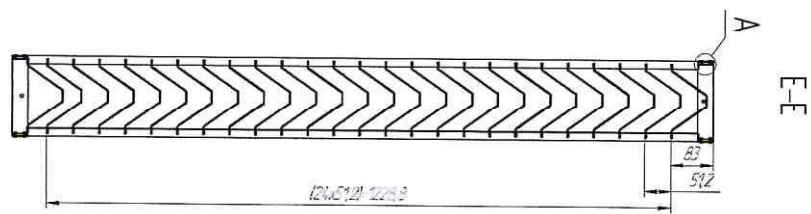
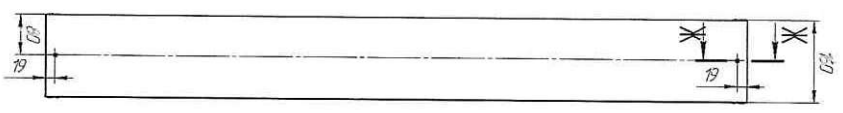
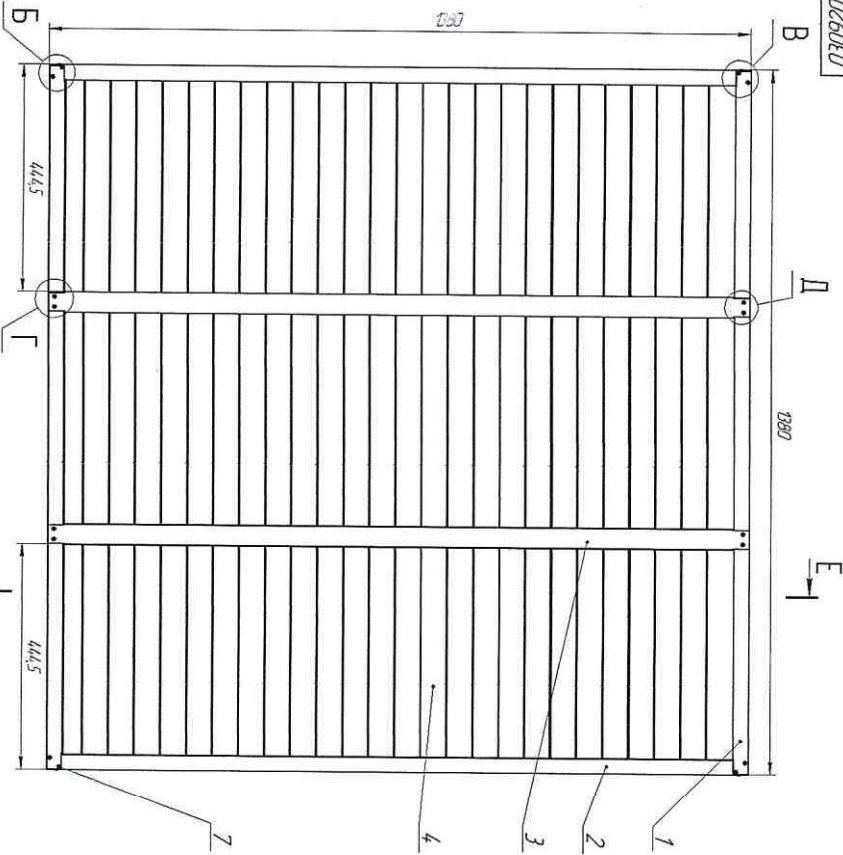

Ж-Ж

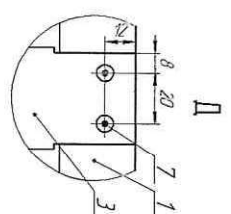
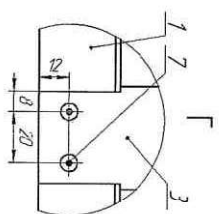
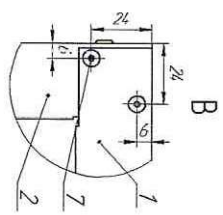
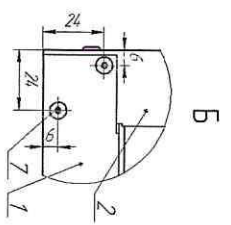
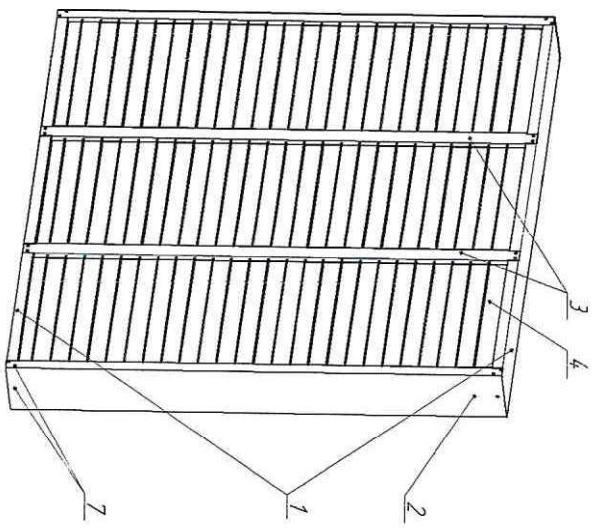
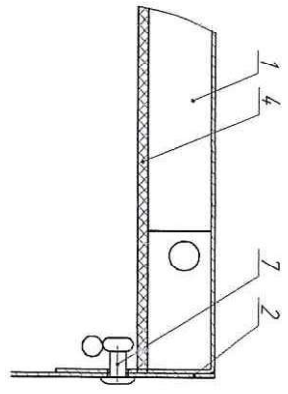

№ п/п	Обозначение	Наименование	Материал	Масштаб
1	020202071100000	Коробка	Алюминий	2
2	02011011110102	Линейный	Алюминий	2
3	02011011110103	Передний план	Алюминий	4
4	020202071100000	Линейный	Алюминий	2

030920211100000	
Обозначение	1380x1380x60
Масштаб	1:1
Лист	23/31
Кол-во	15